

## OBCHODNÍ PODMÍNKY

obchodní společnosti

Drutex OKNA s.r.o. se sídlem Frýdecká 494, 739 61 Třinec,

identifikační číslo: 26816466, DIČ CZ26816466

zapsané v obchodním rejstříku vedeném Krajským soudem v Ostravě, oddíl C, vložka 26611 ze dne 8.9.2003  
pro prodej zboží prostřednictvím on-line obchodu umístěného na internetové adrese:

www.oknapresinternet.cz

tel. +420 731 145 147

email: info@oknapresinternet.cz

### 1. ÚVODNÍ USTANOVENÍ

- 1.1. Tyto obchodní podmínky (dále jen „**obchodní podmínky**“) obchodní společnosti Drutex OKNA s.r.o., se sídlem Frýdecká 494, 739 61 Třinec, identifikační číslo: 26816466, zapsané v obchodním rejstříku vedeném Krajským soudem v Ostravě, oddíl C, vložka 26611 (dále jen „**prodávající**“) upravují v souladu s ustanovením § 1751 odst. 1 zákona č. 89/2012 Sb., občanský zákoník (dále jen „**občanský zákoník**“) vzájemná práva a povinnosti smluvních stran vzniklé v souvislosti nebo na základě kupní smlouvy produktů obchodní společnosti (dále jen „**kupní smlouva**“) uzavíraných mezi prodávajícím a jinou fyzickou osobou – spotřebitelem nebo fyzickou či právnickou osobou - podnikatelem (dále jen „**kupující**“) prostřednictvím internetového obchodu prodávajícího. Internetový obchod je prodávajícím provozován na webové stránce umístěné na internetové adrese www.oknapresinternet.cz (dále jen „**webová stránka**“).
- 1.2. Ustanovení odchylná od obchodních podmínek je možné sjednat ve smlouvě. Odchylná ujednání ve smlouvě mají přednost před ustanoveními obchodních podmínek.
- 1.3. Ustanovení obchodních podmínek jsou nedílnou součástí smlouvy. Smlouva a obchodní podmínky jsou vyhotoveny v českém jazyce. Smlouvu lze uzavřít v českém jazyce.
- 1.4. Znění obchodních podmínek může prodávající měnit či doplňovat. Tímto ustanovením nejsou dotčena práva a povinnosti vzniklá po dobu účinnosti předchozího znění obchodních podmínek.
- 1.5. Kupující podáním objednávky potvrzuje, že se seznámil s těmito obchodními podmínkami, jejichž nedílnou součástí tvoří sdělení před uzavřením smlouvy, reklamační řád a informace o možnostech dopravy, a že s nimi výslovně souhlasí, a to ve znění platném a účinném v momentě odeslání objednávky.
- 1.6. Kopii obchodních podmínek obdrží kupující jako přílohu potvrzení objednávky na zadanou emailovou adresu, přičemž daňový doklad obsahující základní údaje smlouvy obdrží kupující při převzetí zboží nebo obdržení služby.

## 2. SDĚLENÍ PŘED UZAVŘENÍM SMLOUVY

### 2.1. Prodávající sděluje, že

- a) náklady na prostředky komunikace na dálku se neliší od základní sazby (v příp. internetového i telefonického připojení dle podmínek vašeho operátora, prodávající si neúčtuje žádné další poplatky),
- b) nepožaduje úhradu kupní ceny před převzetím plnění kupujícím, nebude-li samotným kupujícím stanoveno jinak. Do okamžiku plné úhrady kupní ceny zůstává zboží ve vlastnictví prodávajícího.
- c) ceny zboží a služeb jsou na webových stránkách uváděny včetně DPH, když Prodávající je plátcem DPH, včetně veškerých poplatků stanovených zákonem, nicméně náklady na dodání zboží nebo služby se liší podle zvolené metody a poskytovatele dopravy a způsobu úhrady;
- d) spotřebitelem se podle zákona rozumí fyzická osoba, která nejedná v rámci své podnikatelské činnosti nebo v rámci samostatného výkonu povolání,
- d) v případě, že kupujícím je spotřebitel, má takový spotřebitel právo od smlouvy odstoupit (není-li níže uvedeno jinak), a to ve lhůtě (14) čtrnácti dnů, která běží, jde-li o
  - 1) kupní smlouvu, ode dne převzetí zboží,
  - 2) smlouvu, jejímž předmětem je několik druhů zboží nebo dodání několika částí, ode dne převzetí poslední dodávky zboží, nebo
  - 3) smlouvu, jejímž předmětem je pravidelná opakovaná dodávka zboží, ode dne převzetí první dodávky zboží;příčemž toto odstoupení musí zaslat na adresu sídla prodávajícího, příp. může využít formulář pro odstoupení od smlouvy na stránkách prodávajícího;
- g) **spotřebitel však nemůže odstoupit od smlouvy:**
  - 1) o poskytování služeb, které prodávající splnil s předchozím výslovným souhlasem spotřebitele před uplynutím lhůty pro odstoupení od smlouvy,
  - 2) o dodávce zboží nebo služby, jejichž cena závisí na výchylných finančního trhu nezávisle na vůli prodávajícího a k němuž může dojít během lhůty pro odstoupení od smlouvy,
  - 3) o dodávce zboží, které bylo upraveno podle přání spotřebitele nebo pro jeho osobu (případ objednávky oken a dveří dle parametrů určených kupujícím),**
  - 4) o dodávce zboží, které podléhá rychlé zkáze, jakož i zboží, které bylo po dodání nenávratně smíšeno s jiným zbožím,
  - 5) o opravě nebo údržbě provedené v místě určeném spotřebitelem na jeho žádost; to však neplatí v případě následného provedení jiných než vyžádaných oprav či dodání jiných než vyžádaných náhradních dílů,
- h) v případě odstoupení od smlouvy ponese spotřebitel náklady spojené s navrácením zboží, a jde-li o smlouvu uzavřenou prostřednictvím prostředku komunikace na dálku, náklady za navrácení zboží, jestliže toto zboží nemůže být vráceno pro svou povahu obvyklou poštovní cestou;
- i) spotřebitel má povinnosti uhradit poměrnou část ceny v případě odstoupení od smlouvy, jejímž předmětem je poskytování služeb a jejichž plnění již začalo;
- j) smlouva, resp. příslušný daňový doklad, bude uložena v elektronickém archivu prodávajícího;
- k) v případě, že spotřebitel má stížnost, může se obrátit na orgán dohledu nebo státního dozoru.

### 3. UZAVŘENÍ KUPNÍ SMLOUVY

- 3.1. Veškerá prezentace zboží umístěná na webovém rozhraní obchodu je informativního charakteru a prodávající není povinen uzavřít kupní smlouvu ohledně tohoto zboží, když tato nabídka není závazná. Ustanovení § 1732 odst. 2 občanského zákoníku se nepoužije.
- 3.2. Webové stránky obsahují informace o zboží, a to včetně uvedení cen jednotlivého zboží. Ceny zboží jsou uvedeny včetně daně z přidané hodnoty a všech souvisejících poplatků a jsou konečné. Ceny zboží zůstávají v platnosti po dobu, kdy jsou zobrazovány na webových stránkách nebo po dobu uvedenou v kupujícím dokončené cenové nabídce. Tímto ustanovením není omezena možnost prodávajícího uzavřít kupní smlouvu za individuálně sjednaných podmínek.
- 3.3. Webové stránky, cenová nabídka i objednávka obsahují také informace i o příp. nákladech spojených s balením a dodáním zboží. Informace o nákladech spojených s balením a dodáním zboží uvedené na webových stránkách platí pouze v případech, kdy je zboží doručováno v rámci území České republiky.
- 3.4. Pro objednání zboží vyplní kupující objednávkový formulář ve webovém rozhraní obchodu. Objednávkový formulář obsahuje zejména informace o:
  - 1) kupujícím (jméno, příjmení, adresa, email, případně údaje o firmě, IČO/DIČ)
  - 2) objednávaném zboží (objednávané zboží „vloží“ kupující do elektronického nákupního košíku webového rozhraní obchodu),
  - 3) způsobu úhrady kupní ceny zboží,
  - 4) údaje o požadovaném způsobu doručení objednávaného zboží a informace o nákladech spojených s dodáním zboží(dále společně jen jako „**objedávka**“).
- 3.5. Před zasláním objednávky prodávajícímu je kupujícímu umožněno zkontrolovat a měnit údaje, které do objednávky kupující vložil, a to i s ohledem na možnost kupujícího zjišťovat a opravovat chyby vzniklé při zadávání dat do objednávky. Objedávku odešle kupující prodávajícímu kliknutím na tlačítko „Objedávka“. Údaje uvedené v objednávce jsou prodávajícím považovány za správné. Prodávající neprodleně po obdržení objednávky toto obdržení kupujícímu potvrdí elektronickou poštou, a to na adresu elektronické pošty kupujícího uvedenou v uživatelském rozhraní či v objednávce (dále jen „**elektronická adresa kupujícího**“).
- 3.6. Prodávající je vždy oprávněn v závislosti na charakteru objednávky (množství zboží, výše kupní ceny, předpokládané náklady na dopravu) požádat kupujícího o dodatečné potvrzení objednávky (například písemně či telefonicky). V případě, že se nepodaří dodatečně objednávku potvrdit, má se za to, že objednávka nebyla podána.
- 3.7. Smluvní vztah mezi prodávajícím a kupujícím vzniká doručením přijetí objednávky (akceptací), jež je prodávajícím zasláno kupujícímu elektronickou poštou, a to na adresu elektronické pošty kupujícího.
- 3.8. Do okamžiku než je vám doručeno potvrzení o přijetí vaší objednávky, je možné telefonicky nebo

mailem objednávku zrušit. Doručením potvrzení o přijetí objednávky na vaši elektronickou adresu uvedenou v objednávce, je smlouva týkající se zboží uzavřena. Jakékoli změny uzavřené smlouvy (včetně zrušení objednávky) jsou poté možné jen na základě dohody s námi.

- 3.9. Kupující souhlasí s použitím komunikačních prostředků na dálku při uzavírání smlouvy. Náklady vzniklé kupujícímu při použití komunikačních prostředků na dálku v souvislosti s uzavřením smlouvy (náklady na internetové připojení, náklady na telefonní hovory) si hradí kupující sám, přičemž tyto náklady se neliší od základní sazby.

#### 4. CENA ZBOŽÍ A PLATEBNÍ PODMÍNKY

- 4.1. Cenu zboží a případné náklady spojené s dodáním zboží dle kupní smlouvy může kupující uhradit prodávajícímu následujícími způsoby:

bezhotovostně bankovním převodem na účet prodávajícího (dále jen „účet prodávajícího“), jehož číslo bude kupujícímu sděleno v písemném potvrzení objednávky vč. variabilního symbolu pro platbu (vždy v případě, že je požadována záloha);

bezhotovostně prostřednictvím platebního systému ComGate; čísla platebních karet, kreditních karet a hesla k elektronickému bankovníctví zadává kupující pomocí zabezpečeného a důvěryhodného kanálu společnosti ComGate Payments, a.s. a Tyto údaje se mnou uvedené společnost nesdílí a nemáme k nim přístup,

při převzetí zboží doručovaným na dobírku (vždy v případě úhrady doplatku kupní ceny při převzetí zboží).

- 4.2. Prodávající požaduje od kupujícího zálohu na úhradu kupní ceny ve výši závislé na postavení kupujícího. Výše zálohy je vždy uvedena v objednávce a je kupujícímu sdělena ještě před odesláním objednávky. Následně je konkrétní výše zálohy sdělena kupujícímu v písemném potvrzení přijetí objednávky.
- 4.3. V případě bezhotovostního převodu je kupní cena splatná do 5 dnů od uzavření kupní smlouvy, tj. od přijetí potvrzení objednávky kupujícím.
- 4.4. V případě bezhotovostní platby je kupující povinen uhradit kupní cenu zboží společně s uvedením variabilního symbolu platby. V případě bezhotovostní platby je závazek kupujícího uhradit kupní cenu splněn okamžikem připsání příslušné částky na účet prodávajícího.
- 4.5. Případné slevy z ceny zboží poskytnuté prodávajícím kupujícímu nelze vzájemně kombinovat.
- 4.6. Je-li to v obchodním styku obvyklé nebo je-li tak stanoveno obecně závaznými právními předpisy, vystaví prodávající ohledně plateb prováděných na základě kupní smlouvy kupujícímu daňový doklad – fakturu. Prodávající je plátcem daně z přidané hodnoty. Daňový doklad – fakturu vystaví prodávající kupujícímu po uhrazení ceny zboží a zašle jej v elektronické podobě na elektronickou adresu kupujícího nebo mu jej předá společně s předáním zboží.

## 5. Odstoupení od kupní smlouvy

- 5.1. Kupující bere na vědomí, že dle ustanovení § 1837 občanského zákoníku, **nelze mimo jiné odstoupit od kupní smlouvy o dodávce zboží, které bylo upraveno podle přání kupujícího**, tedy právě v případě tohoto smluvního vztahu, když předmětem kupní smlouvy jsou výrobky vyrobené nebo upravené dle specifikace kupujícího.
- 5.2. Do doby převzetí zboží kupujícím je prodávající oprávněn kdykoliv od kupní smlouvy odstoupit. V takovém případě vrátí prodávající kupujícímu kupní cenu bez zbytečného odkladu, a to bezhotovostně na účet určený kupujícím.
- 5.3. Proávající má zároveň právo od smlouvy odstoupit, nedojde-li k úhradě kupní ceny ve lhůtě 14 od uzavření smlouvy. V takovém případě odstoupení nabývá účinnosti okamžikem uplynutí této lhůty.
- 5.4. Je-li společně se zbožím poskytnut kupujícímu dárek, je darovací smlouva mezi prodávajícím a kupujícím uzavřena s rozvazovací podmínkou, že dojde-li k odstoupení od kupní smlouvy kupujícím, pozbývá darovací smlouva ohledně takového darku účinnosti a kupující je povinen spolu se zbožím prodávajícímu vrátit i poskytnutý dárek.

## 6. Přeprava a dodání zboží

- 6.1. Je-li prodávající podle kupní smlouvy povinen dodat zboží na místo určené kupujícím v objednávce, je kupující povinen převzít zboží při dodání.
- 6.2. Délka dodací lhůty závisí na zvoleném druhu zboží, služeb a provedení zálohové platby, je-li záloha stanovena. Dodací lhůta je vymezena v objednávce zboží.
- 6.3. V případě, že je z důvodů na straně kupujícího nutno zboží doručovat opakovaně nebo jiným způsobem, než bylo uvedeno v objednávce, je kupující povinen uhradit náklady spojené s opakovaným doručováním zboží, resp. náklady spojené s jiným způsobem doručení.
- 6.4. Při převzetí zboží od přepravce je kupující povinen zkontrolovat neporušenost obalů zboží a v případě jakýchkoliv závad toto neprodleně oznámit přepravci. V případě shledání porušení obalu svědčícího o neoprávněném vniknutí do zásilky nemusí kupující zásilku od přepravce převzít.

## 7. Práva z vadného plnění (reklamační řád)

- 7.1. Práva a povinnosti smluvních stran ohledně práv z vadného plnění se řídí příslušnými obecně závaznými předpisy (zejména ustanoveními § 1914 až 1925, § 2099 až 2117 a § 2161 až 2174 občanského zákoníku).
- 7.2. Proávající odpovídá kupujícímu, že zboží při převzetí nemá vady. Zejména prodávající odpovídá kupujícímu, že v době, kdy kupující zboží převzal:

1) má zboží vlastnosti, které si strany ujednaly, a chybí-li ujednání, má takové vlastnosti, které prodávající nebo výrobce popsal nebo které kupující očekával s ohledem na povahu zboží a na základě reklamy jimi prováděné,

2) se zboží hodí k účelu, který pro jeho použití prodávající uvádí nebo ke kterému se zboží tohoto druhu obvykle používá,

3) zboží odpovídá jakostí, vzorku nebo předloze, byla-li jakost nebo provedení určeno podle smlouveného vzorku nebo předlohy,

4) zboží vyhovuje požadavkům právních předpisů.

- 7.3. Projeví-li se u spotřebitele vada v průběhu šesti měsíců od převzetí, má se za to, že zboží bylo vadné již při převzetí a prodávající dále odpovídá i za to, že se vady nevyskytnou v záruční době, která je vymezena podle druhu zboží v písemné objednávce, případně v záručním listu, je-li vydán. Je-li kupujícím podnikatel, pak prodávající odpovídá pouze za vady, které zboží mělo při převzetí. Kupující je povinen oznámit prodávajícímu vadu neprodleně poté, co jí zjistí.
- 7.4. U výrobků které jsou vyrobeny BEZ ZÁRUKY - nemá kupující právo uplatnit právo z vady, když na tyto výrobky se záruka nevztahuje v souladu s § 2167 písm. d) občanského zákoníku, když tyto výrobky jsou vyrobeny mimo přípustné rozměrové rozsahy či technické parametry, a kupující byl předem na absenci práva z vad u těchto výrobků upozorněn (upozornění je vždy na konci specifikace výrobku).
- 7.5. Práva z vadného plnění uplatňuje kupující u prodávajícího v sídle nebo místě podnikání. Za okamžik uplatnění reklamace se považuje okamžik, kdy prodávající obdržel od kupujícího reklamované zboží.
- 7.6. Proávající je povinen spotřebiteli vydat písemné potvrzení o tom, kdy spotřebitel právo uplatnil, co je obsahem reklamace a jaký způsob vyřízení reklamace spotřebitel požaduje; a dále potvrzení o datu a způsobu vyřízení reklamace, včetně potvrzení o provedení opravy a době jejího trvání, případně písemné odůvodnění zamítnutí reklamace.
- 7.7. Proávající je povinen reklamaci včetně odstranění vady vyřídit bez zbytečného odkladu, nejpozději do 30 dnů ode dne uplatnění reklamace. Lhůtu 30 dnů je možné po uplatnění reklamace prodloužit po domluvě se spotřebitelem – takové prodloužení nesmí být na dobu neurčitou nebo nepřiměřeně dlouhou. Po uplynutí lhůty resp. prodloužené lhůty se má za to, že vada na věci skutečně existovala a spotřebitel má stejná práva, jako by se jednalo o vadu, kterou nelze odstranit.
- 7.8. Po vyřízení reklamace Proávající upozorní o ukončení a způsobu vyřízení reklamace kupujícího buď telefonicky, SMS, nebo e-mailem. Pokud bylo zboží zasláno přepravní službou, bude po vyřízení automaticky zasláno na adresu kupujícího.
- 7.9. Po vyřízení uznané reklamace opravou nebo výměnou se prodlužuje záruka zboží o dobu trvání reklamace. Doba trvání reklamace se počítá od dne následujícího po jejím uplatnění do dne, kdy byl kupující o vyřízení informován.
- 7.10. Kupující má právo na úhradu účelně vynaložených nákladů, spojených s uplatněním oprávněné reklamace. Tyto náklady jsou chápány jako nejmenší nutné.

## 8. DALŠÍ PRÁVA A POVINNOSTI SMLUVNÍCH STRAN

- 8.1. Kupující nabyvá vlastnictví ke zboží zaplacením celé kupní ceny zboží.
- 8.2. Prodávající není ve vztahu ke kupujícímu vázán žádnými kodexy chování ve smyslu ustanovení § 1826 odst. 1 písm. e) občanského zákoníku.
- 8.3. Mimosoudní vyřizování stížností spotřebitelů zajišťuje prodávající prostřednictvím elektronické adresy info@oknapresinternet.cz. Informaci o vyřízení stížnosti kupujícího zašle prodávající na elektronickou adresu kupujícího.
- 8.4. Prodávající je oprávněn k prodeji zboží na základě živnostenského oprávnění. Živnostenskou kontrolu provádí v rámci své působnosti příslušný živnostenský úřad. Dozor nad oblastí ochrany osobních údajů vykonává Úřad pro ochranu osobních údajů. Česká obchodní inspekce vykonává ve vymezeném rozsahu mimo jiné dozor nad dodržováním zákona č. 634/1992 Sb., o ochraně spotřebitele, ve znění pozdějších předpisů.

## 9. OCHRANA OSOBNÍCH ÚDAJŮ

- 9.1. Ochrana osobních údajů kupujícího, který je fyzickou osobou, je poskytována zákonem č. 101/2000 Sb., o ochraně osobních údajů, ve znění pozdějších předpisů a nařízením Parlamentu a Rady (EU) 2016/679 (GDPR).

Kupující bere na vědomí, že zpracování osobních údajů: jméno a příjmení, adresa bydliště, identifikační číslo, daňové identifikační číslo, adresa elektronické pošty, telefonní číslo a datum narození (dále společně vše jen jako „**osobní údaje**“), je v případě zakoupení zboží nezbytné pro splnění smlouvy, jejíž stranou je subjekt údajů v souladu s čl. 6 odst. 1 písm. a) nařízení.

- 9.2. Kupující souhlasí se zpracováním osobních údajů prodávajícím, a to pro účely realizace práv a povinností z kupní smlouvy.
- 9.3. Osobní údaje poskytnuté pro účely vedení uživatelského účtu, pro účely zasílání informací a obchodních sdělení kupujícímu, aniž by došlo k uzavření kupní smlouvy, mohou být zpracovávány prodávajícím, jako správcem internetových stránek jedněš po udělení souhlasu se zpracováním osobních údajů.
- 9.4. Kupující bere na vědomí, že je povinen své osobní údaje uvádět správně a pravdivě a že je povinen bez zbytečného odkladu informovat prodávajícího o změně ve svých osobních údajích.
- 9.5. Zpracováním osobních údajů kupujícího může prodávající pověřit třetí osobu, jakožto zpracovatele. Kromě osob dopravujících zboží nebudou osobní údaje prodávajícím bez předchozího souhlasu kupujícího předávány třetím osobám.
- 9.6. Osobní údaje kupujícího budou zpracovávány po dobu nutnou ke splnění povinností archivace účetních dokumentů podle účetních zákonů. Osobní údaje budou zpracovávány v elektronické podobě automatizovaným způsobem nebo v tištěné podobě neautomatizovaným způsobem.
- 9.7. Kupující potvrzuje, že poskytnuté osobní údaje jsou přesné a že byl poučen o tom, že se jedná o dobrovolné poskytnutí osobních údajů.

9.8. V případě, že by se kupující domníval, že prodávající nebo zpracovatel provádí zpracování jeho osobních údajů, které je v rozporu s ochranou soukromého a osobního života kupujícího nebo v rozporu se zákonem, zejména jsou-li osobní údaje nepřesné s ohledem na účel jejich zpracování, může:

- 9.8.1. požádat prodávajícího nebo zpracovatele o vysvětlení ohledně zpracování osobních údajů,
- 9.8.2. požádat prodávajícího nebo zpracovatele o informaci, jaké vaše osobní údaje zpracovává,
- 9.8.3. má právo v případě pochybností o dodržování povinností souvisejících se zpracováním osobních údajů obrátit se na Správce nebo na Úřad pro ochranu osobních údajů,
- 9.8.4. požadovat, aby prodávající nebo zpracovatel odstranil takto vzniklý stav.

## 10. DORUČOVÁNÍ

10.1. Kupujícímu může být doručováno na adresu elektronické pošty uvedenou kupujícím v objednávce.

## 11. ZÁKLADNÍ TECHNICKÉ PARAMETRY

### 11.1 Označení systémů

systém - kód	systém - název	popis
I5	IGLO 5	PLAST, systém pro okna balkónové dveře
IL	IGLO LIGHT	PLAST, systém pro okna balkónové dveře
IE	IGLO ENERGY	PLAST, systém pro okna balkónové dveře
I5PP	IGLO 5 (přechodový Profil)	PLAST, systém pro balkónové dveře s oboustrannou klikou, nebo otevíravé ven
I5PKPP	IGLO 5 (Pevné Křídlo-Přechodový Profil)	PLAST, systém pro balkónové dveře s oboustrannou klikou, nebo otevíravé ven
I5D	IGLO 5 (dveře)	PLAS, systém pro vchodové dveře
I5PKD	IGLO 5 (Pevné Křídlo-dveře)	PLAS, systém pro vchodové dveře
IED	IGLO ENERGY (dveře)	PLAS, systém pro vchodové dveře
IEFFD	IGLO ENERGY (FF-D)	PLAS, systém pro vchodové dveře
IHS	IGLO - HS	PLAST, systém pro zdvižně posuvné balkónové dveře
SL68	SOFTLINE-68	DŘEVO, systém pro okna balkónové dveře
SL78	SOFTLINE-78	DŘEVO, systém pro okna balkónové dveře
SL88	SOFTLINE-88	DŘEVO, systém pro okna balkónové dveře
SL68D	SOFTLINE-68 (dveře)	DŘEVO, systém pro vchodové dveře
DL68	DUOLINE-68	DŘEVO-HLINÍK, systém pro okna balkónové dveře
DL78	DUOLINE-78	DŘEVO-HLINÍK, systém pro okna balkónové dveře
DL88	DUOLINE-88	DŘEVO-HLINÍK, systém pro okna balkónové dveře
MB45O	MB-45	HLINÍK, systém pro okna balkónové dveře, profily bez tepelné izolace
MB70O	MB-70	HLINÍK, systém pro okna balkónové dveře, profily s tepelnou izolací
MB70HIO	MB-70HI	HLINÍK, systém pro okna balkónové dveře, profily s tepelnou izolací
MB86SIO	MB-86SI	HLINÍK, systém pro okna balkónové dveře, profily s tepelnou izolací
MB45D	MB-45 (dveře)	HLINÍK, systém pro vchodové dveře, profily bez tepelné izolace
MB70D	MB-70 (dveře)	HLINÍK, systém pro vchodové dveře, profily s tepelnou izolací
MB70HID	MB-70HI (dveře)	HLINÍK, systém pro vchodové dveře, profily s tepelnou izolací
MB86SID	MB-86SI (dveře)	HLINÍK, systém pro vchodové dveře, profily s tepelnou izolací
MB77HS	MB-77HS	HLINÍK, systém pro zdvižně posuvné balkónové dveře, profily s tepelnou izolací
MB77HSHI	MB-77HSHI	HLINÍK, systém pro zdvižně posuvné balkónové dveře, profily s tepelnou izolací



11.2 Maximální plocha 1 prvku konstrukce  $\leq 6\text{m}^2$

11.3 Maximální plocha zasklení

Izolační dvojsklo	
P - plocha	skladba
$P \leq 4 \text{ m}^2$	4 / 16 / 4
$4 \text{ m}^2 < P \leq 5 \text{ m}^2$	4 / 16 / 6 (doporučují se kalená skla ESG)
$5 \text{ m}^2 < P \leq 6 \text{ m}^2$	ESG 6 / 18 / ESG 6
$6 \text{ m}^2 < P \leq 7 \text{ m}^2$	ESG 8 / 18 / ESG 8
Izolační trojsklo	
P - plocha	skladba
$P \leq 3,5 \text{ m}^2$	4 / 12 / 4 / 12 / 4
	33.1 / 12 / 4 / 10 / 4
	44.4 / 10 / 4 / 8 / 4
$3,5 \text{ m}^2 < P \leq 5 \text{ m}^2$	ESG

11.4 Výška okenního křídla + 25% = maximální šířka křídla (neplatí pro sklopná křídla)

11.5 Možnost zhotovení vchodových dveří s nadsvětlíky nebo bočními přísvětleními v jednom rámu:

1. MB45, MB60, MB70, MB70hi – otevíravé dovnitř, otevíravé ven
2. IGLO5, IGLO ENERGY – otevíravé dovnitř (v případě bočního přísvětlení nutno připočítat dolní slícování profilů)
3. Softline – nelze

11.6 Ve vícedílných oknech připouštíme montáž 1-ho křídla na sloupku

11.7 Minimální rádius (poloměr)

IGLO 5, IGLO Light

rám = 360mm; rám + křídlo = 410mm\* (bílý profil)

rám = 390mm; rám+křídlo = 460mm\* (profil s renolitovou fólií)

\* - **půlkruhové křídlo - 500mm**

IGLO ENERGY

rám = 600mm; rám + křídlo = 650mm\* (bílý profil)

Softline, 68, 78, 88

rám = 275mm; rám + křídlo = 325mm

## 11.8 Minimální úhly

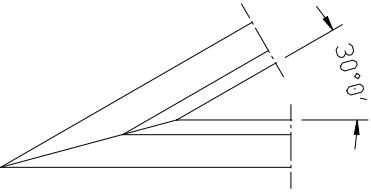
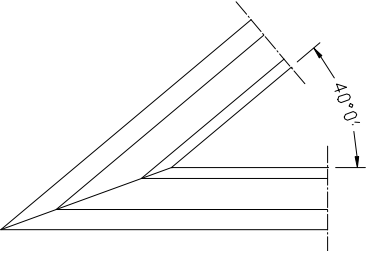
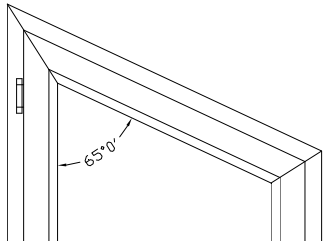
IGLO 5, IGLO LIGHT		
		
Minimální úhel svařování pro (Pevné).	Minimální úhel svařování pro pevné křídlo.	Minimální úhel svařování pro otvíravé křídlo..

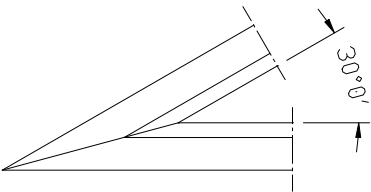
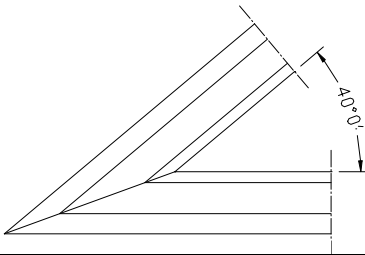
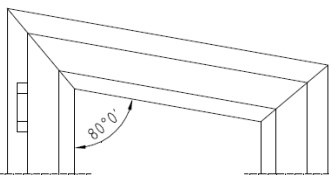
IGLO ENERGY		
		
Minimální úhel svařování pro (Pevné).	Minimální úhel svařování pro pevné křídlo.	Minimální úhel svařování pro otvíravé křídlo..

## 11.9 Výšky klik (okna, balkónové dveře)

PLAST	
IGLO 5, IGLO LIGHT, IGLO ENERGY	
Výška křídla (od - do)	Výška kliky od spodní hrany křídla
315-470	145*
471-700	210*
701-880	320*
881-1130	420
1131-1380	520
1381-1630	620
1631-1740	720
1741-1790	720
1791-1990	1070
1991-2240	1070
2241-2490	1070

\* bez zvedáče křídla

DŘEVO	
Softline 68	
Výška křídla (od - do)	Výška kliky od spodní hrany křídla
430-558	143*
559-788	208*
789-968	318*
969-1218	418
1219-1468	518
1469-1718	618
1719-1828	718
1829-	1068

\* bez zvedáče křídla

ALU	
MB45, MB70, MB70HI, MB86SI	
Výška křídla (od - do)	Výška kliky od spodní hrany křídla
491-698	208*
699-876	318*
877-1126	418
1127-1376	518
1377-1626	618
1627-1736	718
1737-1986	1068
1987-2236	1068

\* bez zvedáče křídla

### 11.10 Přípustné rozměry výrobků DRUTEX

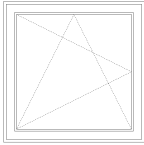
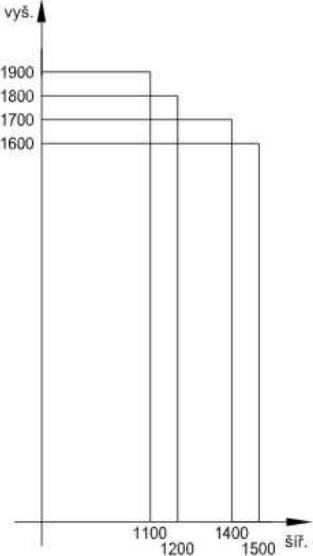
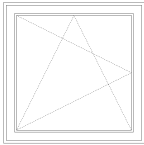
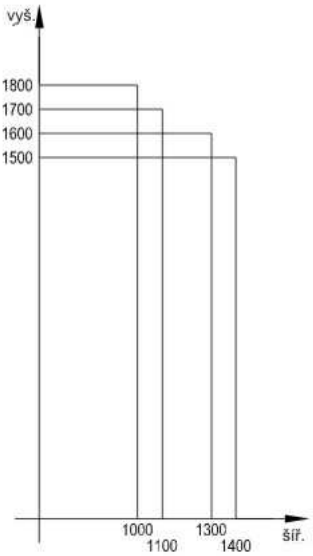
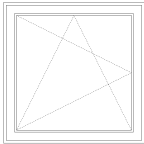
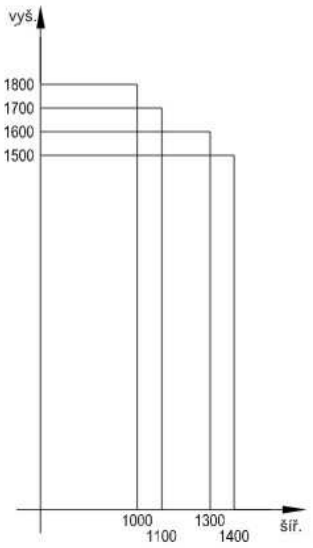
<p>Jednokřídla okna</p> <p>IGLO 5 IGLO LIGHT IGLO ENERGY</p>		<p>Šířka do: výška do:</p> <p>(dle nákresu)</p>	
<p>Jednokřídla okna</p> <p>IGLO 5 IGLO LIGHT IGLO ENERGY</p> <p>(platí pro výrobky v polepu)</p>		<p>Šířka do: výška do:</p> <p>(dle nákresu)</p>	
<p>Jednokřídla okna</p> <p>Softline 68, 78, 88 Duoline 68, 78, 88</p>		<p>Šířka do: výška do:</p> <p>(dle nákresu)</p>	

TYP OKNA	IGLO 5 IGLO LIGHT IGLO ENERGY	IGLO 5 IGLO LIGHT IGLO ENERGY <b>(platí pro výrobky v polepu)</b>	Softline- 68, 78, 88 Duoline- 68, 78, 88
----------	--	---	---

Dvoukřídlá okna		šířka do výška do	2800 1700  max šířka podělu = 1400mm	2500 1500  max šířka podělu = 1300mm	2400 1700  max šířka podělu = 1300mm
--------------------	---	-------------------------	---	---	---

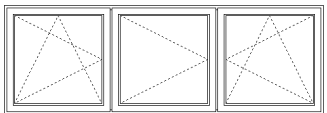
Trojčídlá okna		šířka do výška do	3500 1700  max šířka podělu = 1400mm pro krajní křídla, a 1300mm pro prostřední křídlo	3000 1500  max šířka podělu = 1300mm pro krajní křídla, a 1200mm pro prostřední křídlo	2700 1700  max šířka podělu = 1300mm pro krajní křídla, a 1200mm pro prostřední křídlo
-------------------	---	----------------------------	--	--	--

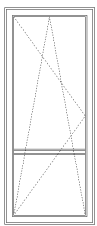
Balkónové dveře – jednokřídlé s příčkou		šířka do výška do  šířka do výška do	1100 2400  1100÷1200 2200	1000 2300	1000 2400  1050÷1100 2200
--	---	--	---------------------------------------	--------------	---------------------------------------

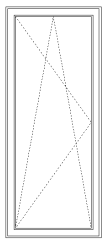
Balkónové dveře – jednokřídlé bez příčky (standardní zasklení)		šířka do výška do	1000 2200	900 2200	900 2200
---	---	----------------------	--------------	-------------	-------------

TYP OKNA	IGLO 5 IGLO LIGHT IGLO ENERGY	IGLO 5 IGLO LIGHT IGLO ENERGY (platí pro výrobky v polepu)	Softline- 68, 78, 88 Duoline- 68, 78, 88
----------	--	--	---

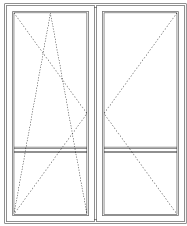
Balkónové dveře – dvoukřídlé s příčkou		šířka do	2100	2000	1900
		výška do	2400	2300	2400
		šířka do	2100÷2300		1900÷2100
		výška do	2200		2200

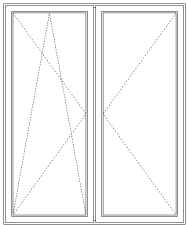
Balkónové dveře – dvoukřídlé bez příčky (standardní zasklení)		šířka do	2000	1800	1700
		výška do	2200	2200	2200

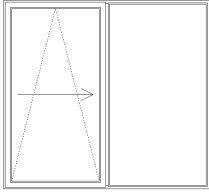
Terasové dveře bez příčky (symetrické dělení, max. plocha 6m <sup>2</sup> )		šířka do	2600	2600	2600
Minimální rozměr Š=1480; V=700		výška do	2250	2250	2250

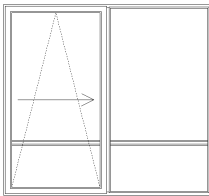
Terasové dveře bez s příčkou (symetrické dělení, max. plocha 6m <sup>2</sup> )		šířka do	2550	2550	2550
Minimální rozměr Š=1480; V=700		výška do	2400	2400	2400

TYP OKNA	IGLO 5 IGLO LIGHT IGLO ENERGY	IGLO 5 IGLO LIGHT IGLO ENERGY (platí pro výrobky v polepu)	Softline- 68, 78, 88 Duoline- 68, 78, 88
----------	--	--	---

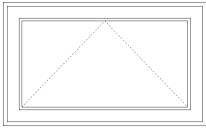



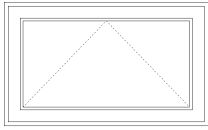

Sklopné okno – jednokřídlé s klikou <i>U šířky nad 1465mm doporučujeme vybavit okno pákovým ovládačem GEZE OL90</i>		šířka do výška do	1465 1000	1465 1000	1465 1000
--	---	----------------------------	--------------	--------------	--------------

### 11.11 Použití pákového ovládače GEZE OL90 (rameno do 3 m)

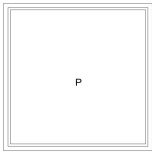
	výška do	šířka do	počet nůžek
	1000	1000	1
	1000	1800	2
	1000	2400	3

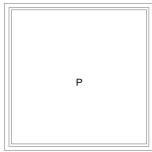
### 11.12 Minimální rozměry oken - (rozměr od rámu na střed sloupku a od rámu k rámu) – Rozměry neplatí pro bezpečnostní kování MACO.

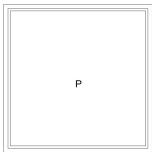
#### ➤ Nejmenší pevná okna

IGLO 5, IGLO LIGHT		Softline-68, 78, 88	
			
šířka - 350; výška - 210	Šířka - 380; výška - 380	šířka - 330; výška.- 350	šířka - 410; výška - 430
IGLO ENERGY			
			
šířka - 380; výška - 250	Šířka - 380; výška - 380		

### 11.13 Nejužší jednokřídlá okna

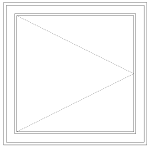
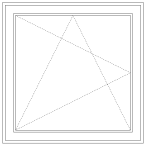
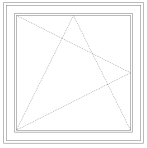
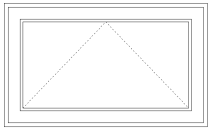
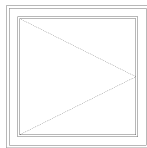
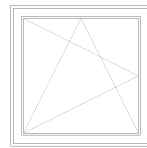
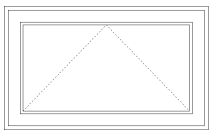
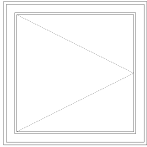
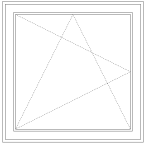
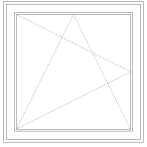
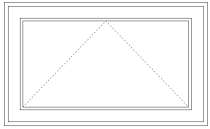
<b>IGLO 5, IGLO LIGHT.</b>			
			
šířka - 360; výška - 455	šířka - 445; výška. - 55 s mikroventilací	šířka - 415; výška - 455 bez mikroventilace – bez záruky (okno je příliš lehké, může se zavřít pouhým průvanem)	šířka - 455; výška.- 360
<b>IGLO ENERGY</b>			
			
šířka - 450; výška - 450	šířka - 450; výška. - 480	šířka - 470; výška - 450	
<b>Softline-68, 78, 88</b>			
			
šířka - 420; výška - 450	šířka - 450; výška - 450 s mikroventilací	šířka - 410; výška - 450 bez mikroventilace – bez záruky záruky (okno je příliš lehké, může se zavřít pouhým průvanem)	šířka - 530; výška.- 430

### 11.14 Nejnižší jednokřídlá okna

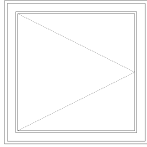
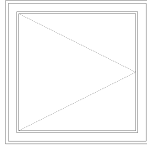
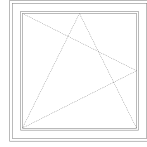
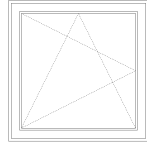
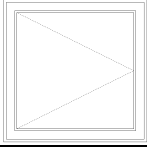
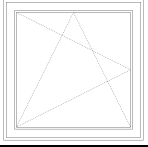
<b>IGLO 5, IGLO LIGHT.</b>			
			
šířka - 420; výška - 395 bez záruky	šířka - 495; výška. - 395	šířka - 465; výška - 395 bez mikroventilace – bez záruky záruky (okno je příliš lehké, může se zavřít pouhým průvanem)	šířka - 495; výška - 395 s mikroventilací
<b>Softline-68, 78, 88</b>			
			
šířka - 420; výška - 430	šířka - 450; výška - 430		

### 11.15 Nejužší poděl na střed sloupku ve dvoukřídlem okně – PEVNÝ SLOUPEK

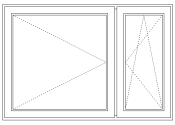
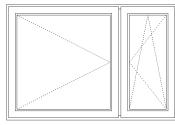
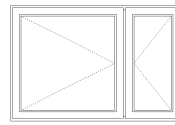
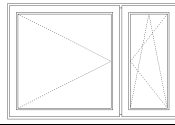
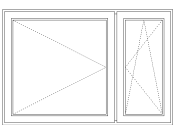
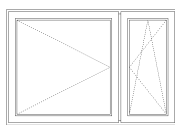
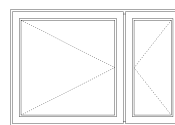
<b>IGLO 5, IGLO LIGHT.</b>		
		
šířka menšího křídla - 415; výška - 455 s mikroventilací	šířka menšího křídla - 385; výška - 455 bez mikroventilace	šířka menšího křídla - 335; výška - 455
<b>IGLO ENERGY</b>		
		
šířka menšího křídla - 425; výška - 480		
<b>Softline-68, 78, 88</b>		
		
šířka menšího křídla - 440; výška - 480 s mikroventilací	šířka menšího křídla - 415; výška - 480 bez mikroventilace	šířka menšího křídla - 410; výška - 480

### 11.16 Nejužší poděl na střed sloupku ve dvoukřídlem okně – POHYBLIVÝ SLOUPEK

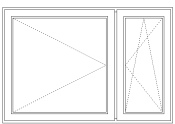
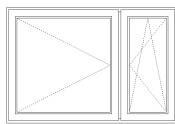
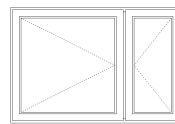
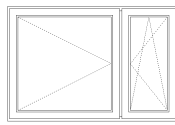
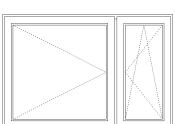
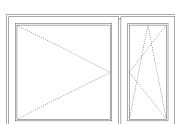
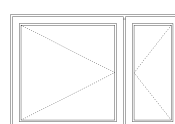
<b>IGLO 5, IGLO LIGHT.</b>		
		
šířka menšího křídla - 460; výška - 455 s mikroventilací	šířka menšího křídla - 430; výška - 455 bez mikroventilace	šířka menšího křídla - 335; výška - 455
<b>IGLO ENERGY</b>		
		
šířka menšího křídla - 450; výška - 480		
<b>Softline-68, 78, 88</b>		
		
šířka menšího křídla - 430; výška - 580 s mikroventilací	šířka menšího křídla - 405; výška - 580 bez mikroventilace	šířka menšího křídla - 400; výška - 580



### 11.17 Maximální rozměry vchodových dveří

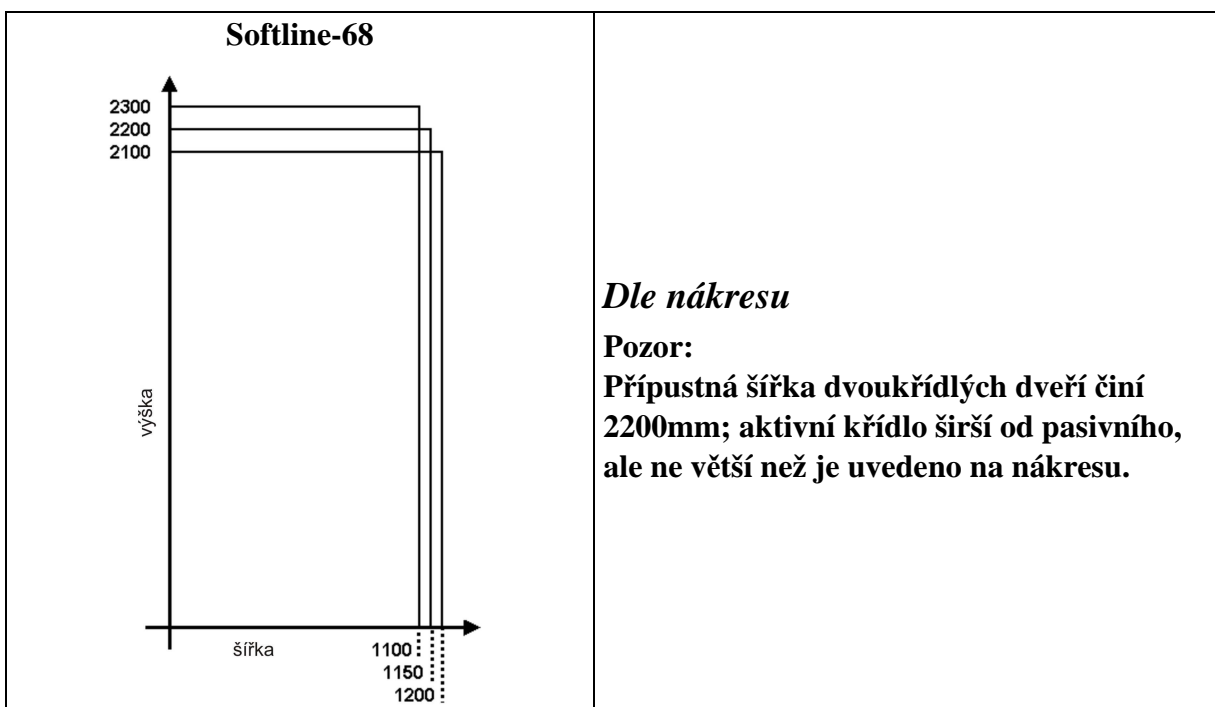
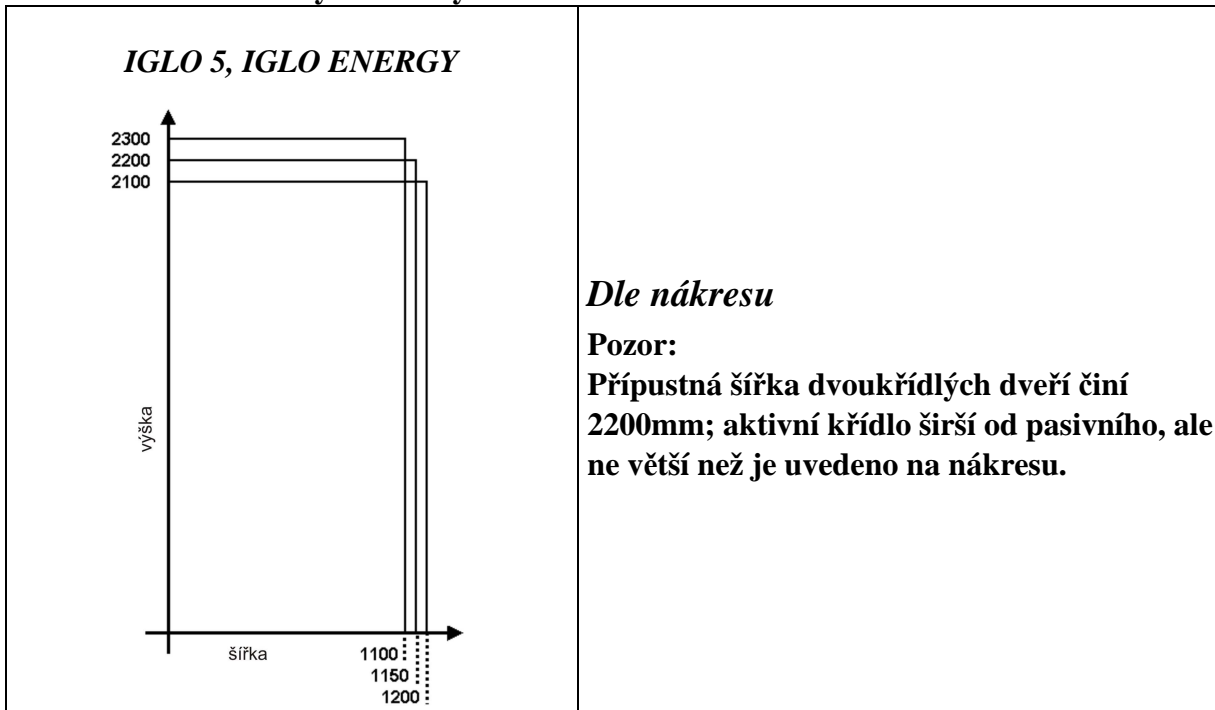

### MB70, MB70Hi, MB86SI

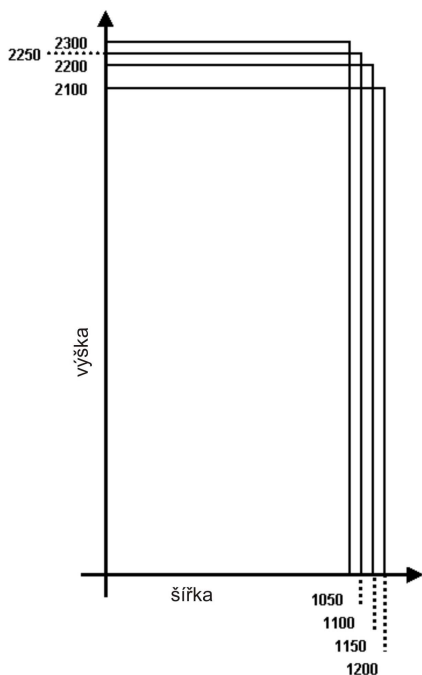

#### *Dle nákresu*

#### **Pozor:**

**Přípustná šířka dvoukřídlových dveří činí 2200mm; aktivní křídlo širší od pasivního, ale ne větší než je uvedeno na nákresu.**

### MB45

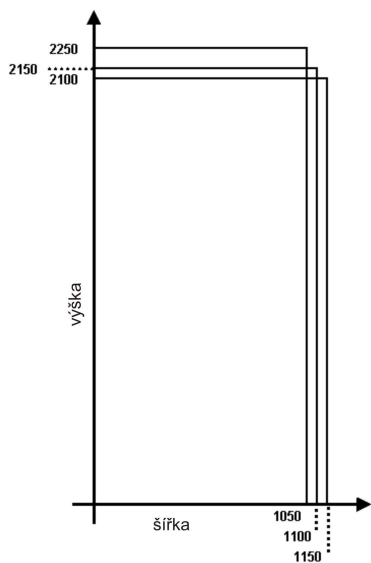

#### *Dle nákresu*

#### **Pozor:**

**Přípustná šířka dvoukřídlových dveří činí 2100mm; aktivní křídlo širší od pasivního, ale ne větší než je uvedeno na nákresu.**

**11.18 Minimální poděly výrobků (prvky v „jednom rámu“ – rozměr od hrany rámu na střed sloupku)**

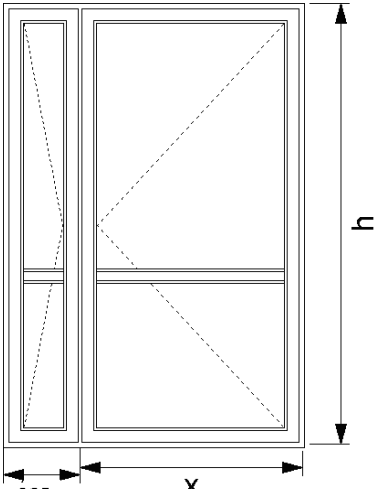
	<p><b>IGLO 5, IGLO ENERGY dveře otevíravé:</b></p> <ul style="list-style-type: none"><li>➤ ven</li><li>➤ dovnitř</li></ul>
---	--

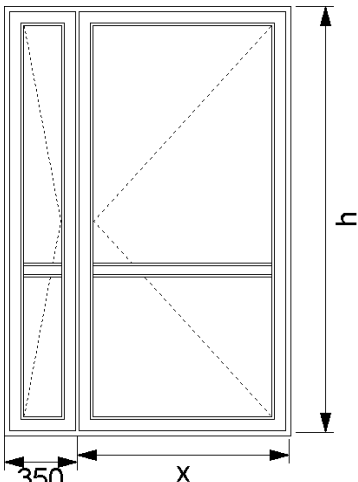
	<p><b>MB70, MB70Hi, MB86SI dveře otevíravé:</b></p> <ul style="list-style-type: none"><li>➤ ven</li><li>➤ dovnitř</li></ul>
--	---

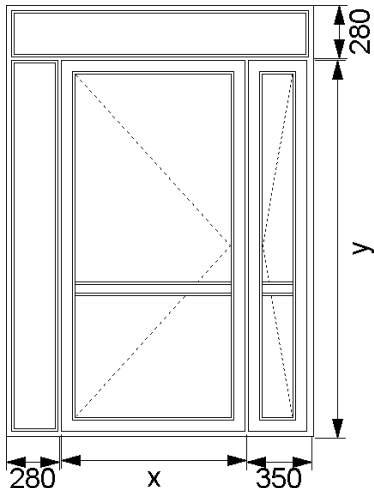
	<p><b>MB45 dveře otevíravé:</b></p> <ul style="list-style-type: none"><li>➤ dovnitř</li></ul>
---	---

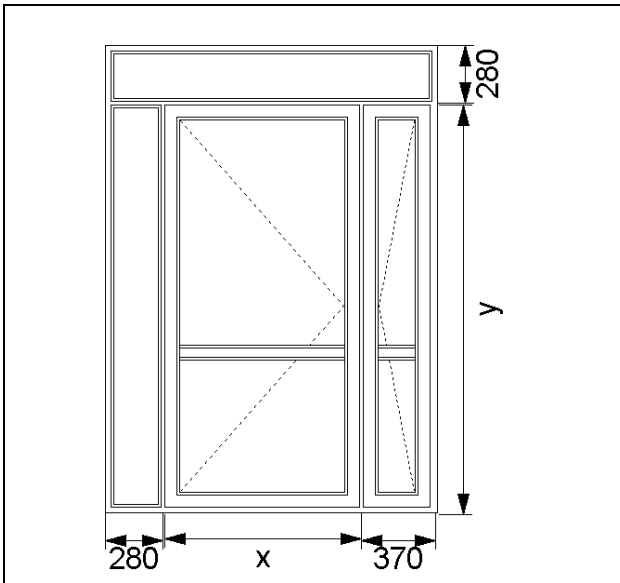

**MB 45 dveře otevíravé:**  
➤ ven

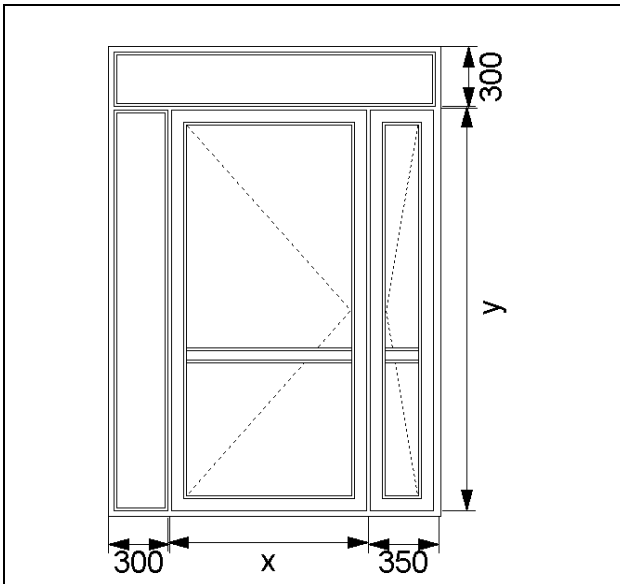

**MB70, MB70Hi, MB86SI  
dveře otevíravé:**  
➤ dovnitř

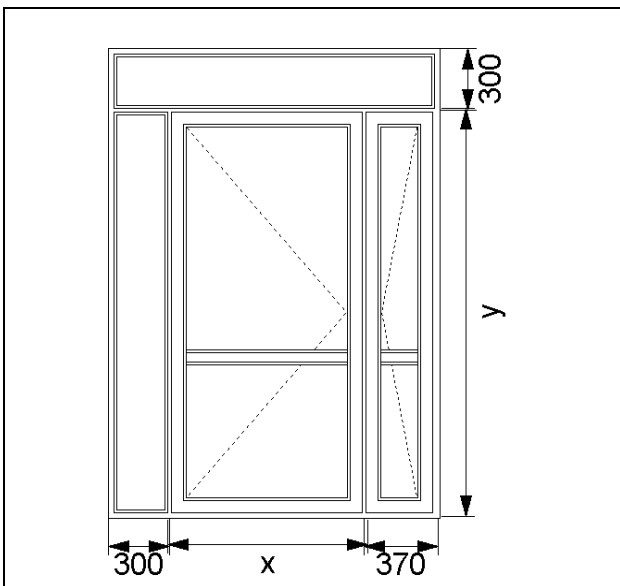

**MB70, MB70Hi, MB86SI dveře otevíravé:**  
➤ ven

### 11.19 Určení průchozí šířky vchodových dveří ze systému IGLO 5

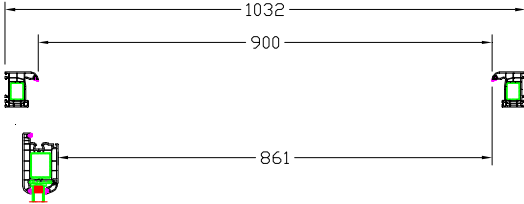
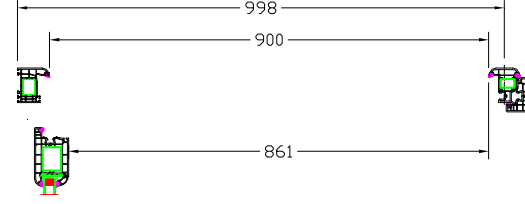
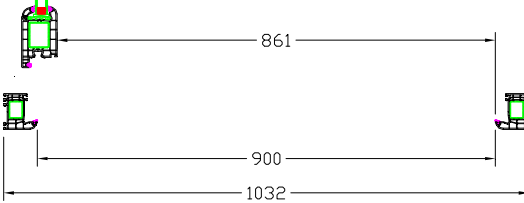
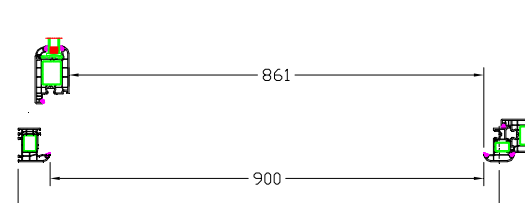
IGLO 5 – jednokřídlé	IGLO 5 – dvoukřídlé
<p>Dveře otevíravé ven.</p> 	<p>Dveře otevíravé ven.</p> 
<p>Dveře otevíravé dovnitř.</p> 	<p>Dveře otevíravé dovnitř.</p> 

### 11.20 Určení průchozí šířky vchodových dveří ze systému Softline-68

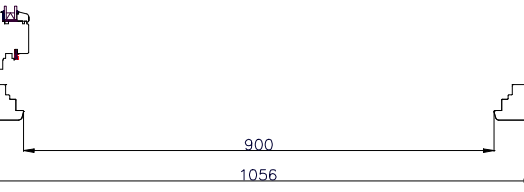
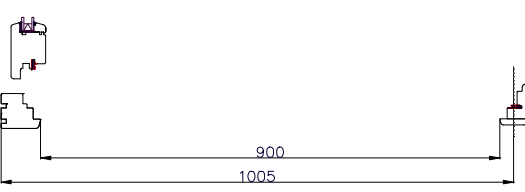
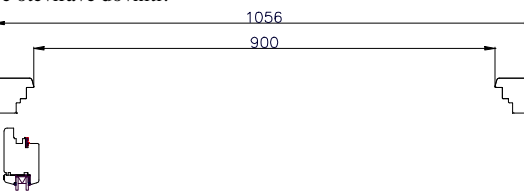
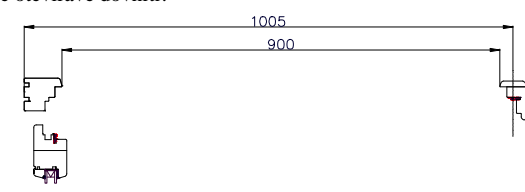
Softline-68 – jednokřídlé	Softline-68 – dvoukřídlé
<p>Dveře otevíravé ven.</p> 	<p>Dveře otevíravé ven.</p> 
<p>Dveře otevíravé dovnitř.</p> 	<p>Dveře otevíravé dovnitř.</p> 

### 11.21 Určení průchozí šířky pro dveře ze systémů MB s cílem získat průchozí světlost v různých typech zástavby.

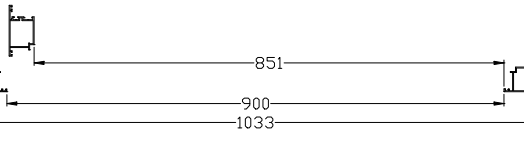
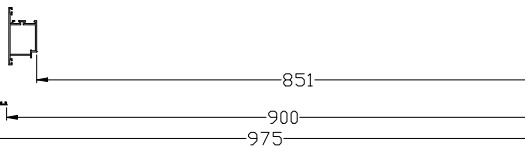
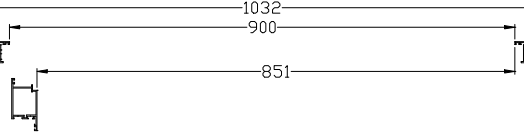
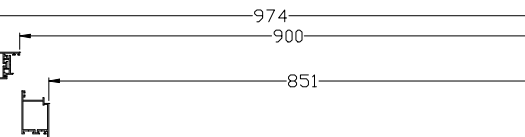
Dveře MB45 – jednokřídlé.	Dveře MB45 – dvoukřídlé.
<p>Varianta 1 – dveře v individuální zástavbě otevíravé dovnitř i ven.</p> 	<p>Varianta 1 – dveře v individuální zástavbě otevíravé dovnitř i ven.</p> 
<p>Varianta 2 – dveře otevíravé dovnitř s nadsvětlíkem.</p> 	<p>Varianta 2 – dveře otevíravé dovnitř s nadsvětlíkem.</p> 

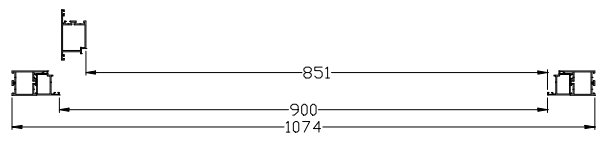
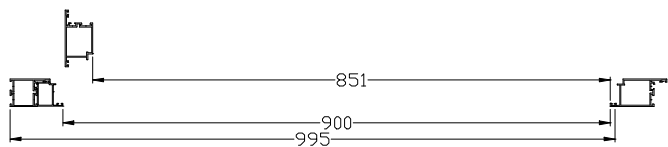
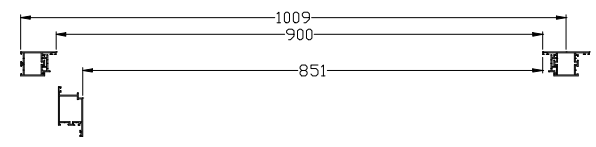
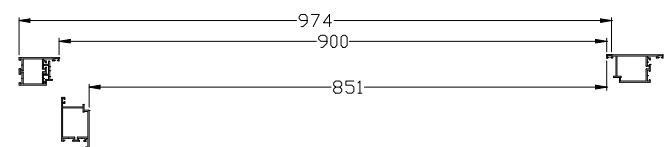
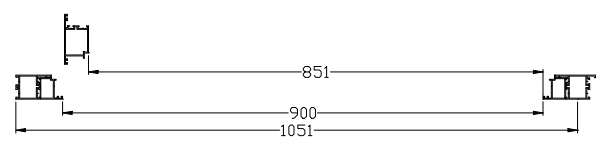
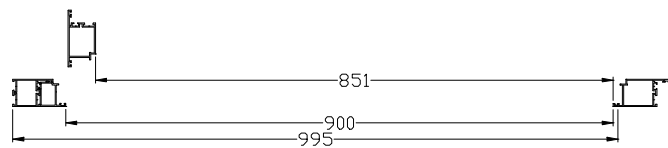
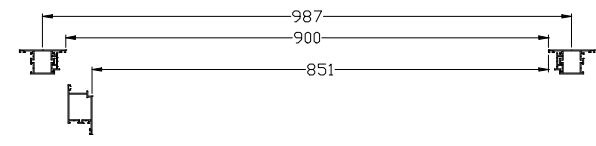
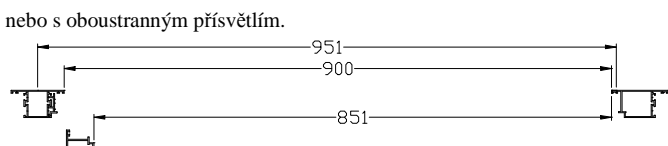
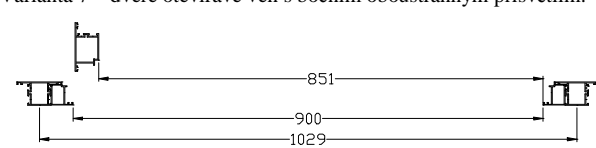
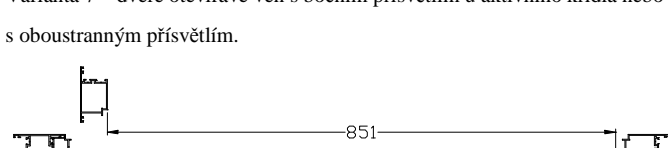
<p>Varianta 3 – dveře otevíravé ven s nadsvětlíkem.</p> 	<p>Varianta 3 – dveře otevíravé ven s nadsvětlíkem.</p> 
<p>Varianta 4 – dveře otevíravé dovnitř s bočním přísvětlem z jedné strany.</p> 	<p>Varianta 4 – dveře otevíravé dovnitř s bočním přísvětlem u pasivního křídla.</p> 
<p>Varianta 5 – dveře otevíravé ven s bočním přísvětlem z jedné strany.</p> 	<p>Varianta 5 – dveře otevíravé ven s bočním přísvětlem u pasivního křídla.</p> 
<p>Varianta 6 – dveře otevíravé dovnitř s bočním oboustranným přísvětlem.</p> 	<p>Varianta 6 – dveře otevíravé dovnitř s bočním přísvětlem u aktivního křídla nebo s oboustranným přísvětlem.</p> 
<p>Varianta 7 – dveře otevíravé ven s bočním oboustranným přísvětlem.</p> 	<p>Varianta 7 – dveře otevíravé ven s bočním přísvětlem u aktivního křídla nebo s oboustranným přísvětlem.</p> 

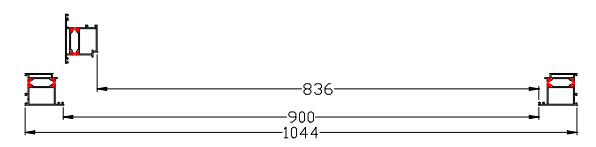
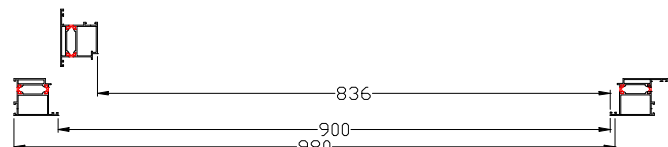
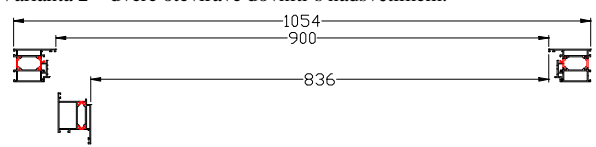
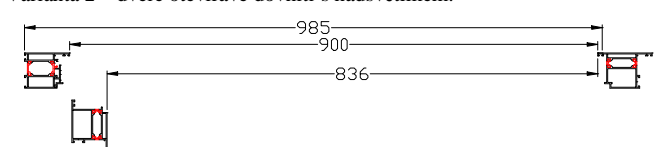
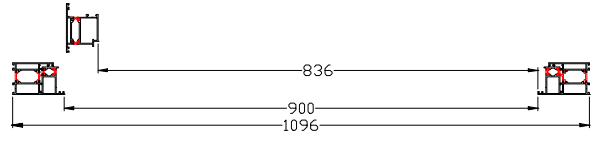
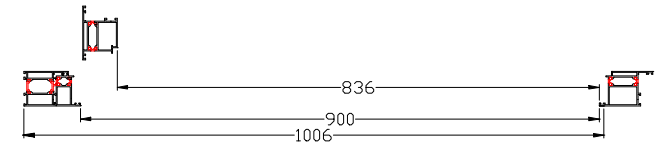
<b>Dveře MB70, MB70hi – jednokřídle</b>	<b>Dveře MB70, MB70hi – dvoukřídle</b>
<p>Varianta 1 – dveře v individuální zástavbě otevíravé dovnitř i ven.</p> 	<p>Varianta 1 – dveře v individuální zástavbě otevíravé dovnitř i ven.</p> 
<p>Varianta 2 – dveře otevíravé dovnitř s nadsvětlíkem.</p> 	<p>Varianta 2 – dveře otevíravé dovnitř s nadsvětlíkem.</p> 
<p>Varianta 3 – dveře otevíravé ven s nadsvětlíkem.</p> 	<p>Varianta 3 – dveře otevíravé ven s nadsvětlíkem.</p> 

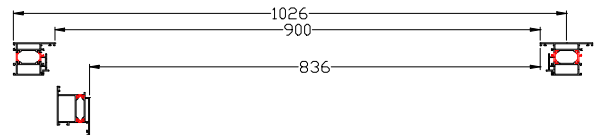
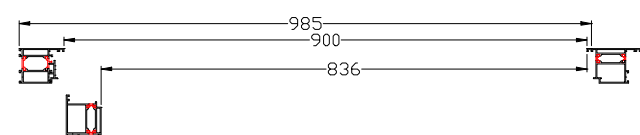
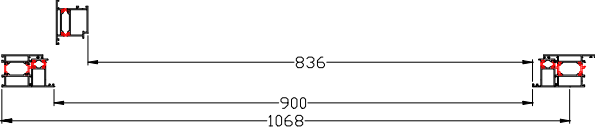
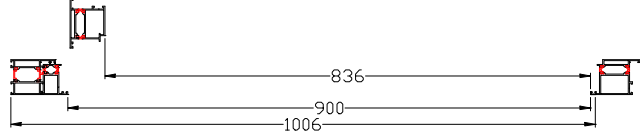
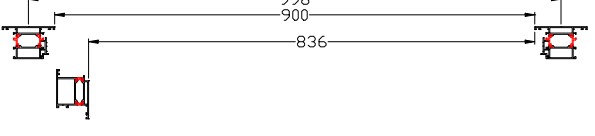
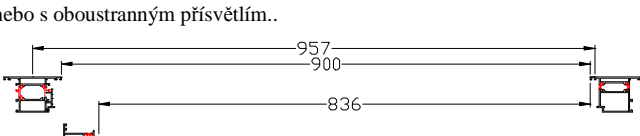
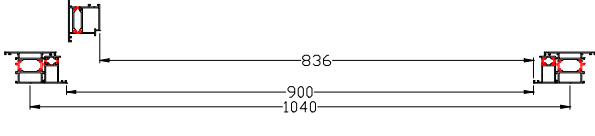
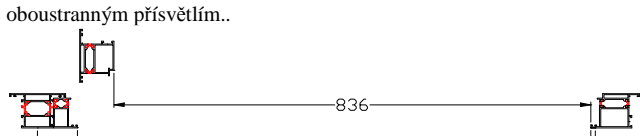
<p>Varianta 4 – dveře otevíravé dovnitř s bočním přísvětlem z jedné strany.</p> 	<p>Varianta 4 – dveře otevíravé dovnitř s bočním přísvětlem u pasivního křídla.</p> 
<p>Varianta 5 – dveře otevíravé ven s bočním přísvětlem z jedné strany.</p> 	<p>Varianta 5 – dveře otevíravé ven s bočním přísvětlem u pasivního křídla.</p> 
<p>Varianta 6 – dveře otevíravé dovnitř s bočním oboustranným přísvětlem.</p> 	<p>Varianta 6 – dveře otevíravé dovnitř s bočním přísvětlem u aktivního křídla nebo s oboustranným přísvětlem..</p> 
<p>Varianta 7 – dveře otevíravé ven s bočním oboustranným přísvětlem.</p> 	<p>Varianta 7 – dveře otevíravé ven s bočním přísvětlem u aktivního křídla nebo s oboustranným přísvětlem..</p> 

## 12. ZÁVĚREČNÁ USTANOVENÍ

- 12.1. Pokud vztah založený kupní smlouvou obsahuje mezinárodní (zahraniční) prvek, pak strany sjednávají, že vztah se řídí českým právem. Tímto nejsou dotčena práva spotřebitele vyplývající z obecně závazných právních předpisů.
- 12.2. Je-li některé ustanovení obchodních podmínek neplatné nebo neúčinné, nebo se takovým stane, namísto neplatných ustanovení nastoupí ustanovení, jehož smysl se neplatnému ustanovení co nejvíce přibližuje. Neplatností nebo neúčinností jednoho ustanovení není dotknuta platnost ostatních ustanovení. Změny a doplňky kupní smlouvy či obchodních podmínek vyžadují písemnou formu.
- 12.3. Smlouva včetně obchodních podmínek je archivována prodávajícím v elektronické podobě a není přístupná.
- 12.4. Přílohu obchodních podmínek tvoří vzorový formulář pro odstoupení od kupní smlouvy.
- 12.5. Kontaktní údaje prodávajícího: adresa pro doručování Drutex OKNA s.r.o., se sídlem Frýdecká 494, 739 61 Třinec, adresa elektronické pošty info@oknapresinternet.cz, telefon +420 731 145 147.

- 12.6. Rozhodné právní předpisy jsou to platné právní předpisy, kterými se řídí vztah mezi Klientem a Prodávajícím. Jde zejména o zákon č. 89/2012 Sb., občanský zákoník (dále též jen „NOZ“) a v případech, kdy je Klientem spotřebitel, je to i zákon č. 634/1992 Sb., o ochraně spotřebitele. Ochrana osobních údajů se řídí zejména zákonem č. 101/2000 Sb., o ochraně osobních údajů a nařízením Parlamentu a Rady (EU) 2016/679 tzv. GDPR.
- 12.7. Na základě novely zákona o ochranně spotřebitele evidované pod číslem 378/2015 Sb. Informujeme, že spotřebitelské spory, které se nepodaří vyřešit mezi kupujícím a prodejcem ke spokojenosti kupujícího, mohou být na základě žádosti kupujícího posouzeny mimosoudně Českou obchodní inspekcí ([www.coi.cz](http://www.coi.cz)) jakožto zákonem určeným subjektem. Podnět k České obchodní inspekci podává kupující. Česká obchodní inspekce na základě dodaných podkladů předloží nezávislý a nezávazný odborný posudek. Další možnou platformou pro podání podnětu je webová aplikace ODR, kterou naleznete na <https://ec.europa.eu/consumers/odr/main/index.cfm?event=main.home.chooseLanguage>.

V Třinci dne 27.6.2019